

SPARTUS®

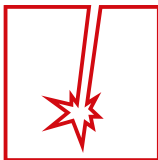

Profesjonalne  
**STOŁY SPAWALNICZE 3D**  
system D28



Szanowni Państwo,

Od lat wprowadzamy nowoczesne rozwiązania w branży spawalniczej. W naszych produktach stawiamy na jakość, trwałość i komfort użytkowania. Cenimy czas i pracę naszych klientów. Dzięki ciągłemu rozwojowi marki SPARTUS® rozszerzyliśmy naszą ofertę o profesjonalne stoły spawalnicze, które podzieliiliśmy na trzy serie, różniące się rodzajem blatu, aby maksymalnie spełnić Państwa oczekiwania.

Szeroki wybór akcesoriów montażowych pozwoli na pracę nawet z najbardziej wymagającymi elementami. Zaprezentowany asortyment znacznie usprawni, przyspieszy i zoptymalizuje proces spawania nawet tam, gdzie wymagana jest szczególna precyzja wykonania.

Mamy nadzieję, że jakość i komfort pracy przy stołach spawalniczych SPARTUS® stanie się nieodzownym elementem Państwa codzienności.

## STOŁY SPAWALNICZE

FERROS		4
HERMES		6
MAXIMUS		8
FERROS NA STOLE OBROTOWYM		10
FERROS NA POZYCJONERZE OBROTOWYM		11

## AKCESORIA

BLOKI MOCUJĄCE		13
KĄTOWNIKI		14
GNIAZDA		17
PRYZMY		18
STOPERY		19
RAMIONA MOCUJĄCE		20
TRZPIENIE MOCUJĄCE		21
DOCISKI I ZACISKI MOCUJĄCE		22
KONSERWACJA		25
DODATKOWE AKCESORIA		26
ZESTAWY AKCESORIÓW		28

# FERROS



WYKORZYSTAJ PRZESTRZEŃ DO EFEKTYWNIJSZEJ PRACY,  
JAKĄ ZAPEWNIĄJĄ STOŁY FERROS!



ŻELIWNE BLATY ODLEWANE

## NOGI DO STOŁU

NOGA PODSTAWOWA

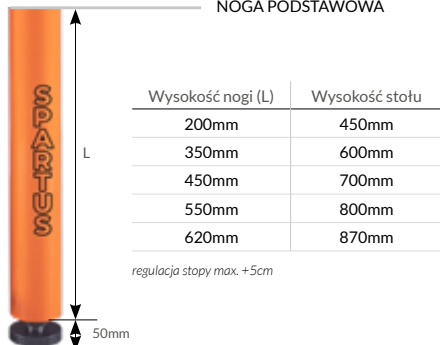

NOGA Z KÓŁKIEM

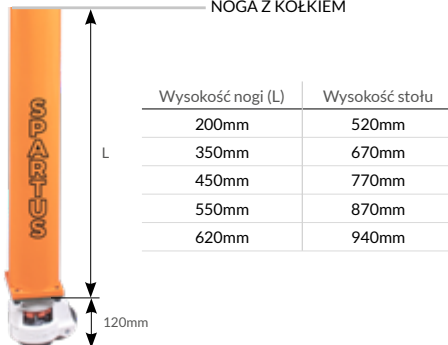

## BLAT 25mm

Blat o grubości 25mm gwarantuje trwałość stołu i odporność na uszkodzenia mechaniczne.

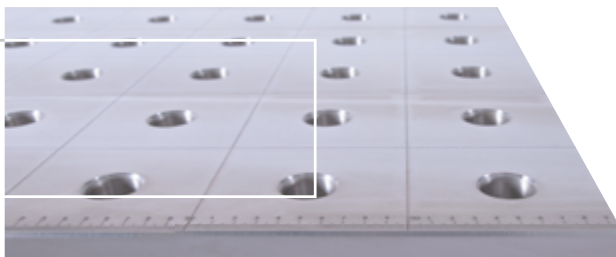

## PODZIAŁKA MILIMETROWA

Naniesiona podziałka milimetrowa ułatwia precyzyjne zamontowanie elementu podczas obróbki.

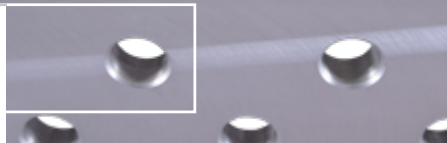

## ŻELIWO EN-GJL-300

Do odlewu blatu wykorzystane zostało żeliwo wysokiej wytrzymałości EN-GJL-300 charakteryzujące się dużą odpornością na zużycie.

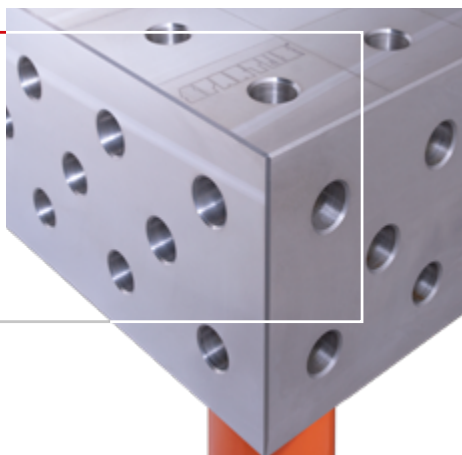

## BOK 3D

Umożliwia zwiększenie powierzchni roboczej oraz łączenie blatów.

## SYSTEM D28

Otwory wiercone i fazowane o średnicy 28mm.

## STOŁY SPAWALNICZE FERROS Z NOGAMI

Wysokość nogi (L)	200mm	350mm	450mm	550mm	620mm
Format blatu					
1200x800x200mm	SP28C-12-08-200	SP28C-12-08-350	SP28C-12-08-450	SP28C-12-08-550	SP28C-12-08-620
1500x1000x200mm	SP28C-15-10-200	SP28C-15-10-350	SP28C-15-10-450	SP28C-15-10-550	SP28C-15-10-620
2000x1000x200mm	SP28C-20-10-200	SP28C-20-10-350	SP28C-20-10-450	SP28C-20-10-550	SP28C-20-10-620
2400x1200x200mm	SP28C-24-12-200	SP28C-24-12-350	SP28C-24-12-450	SP28C-24-12-550	SP28C-24-12-620
3000x1500x200mm	SP28C-30-15-200	SP28C-30-15-350	SP28C-30-15-450	SP28C-30-15-550	SP28C-30-15-620

Powyżej zaprezentowano stoły z nogami podstawowymi. Wersja z nogami na kółkach występuje z literą M na końcu kodu produktu.

Aktualne ceny  
na stoły FERROS...



# HERMES



POSTAW NA KOMFORT PODCZAS SPAWANIA,  
KORZYSTAJĄC ZE STOŁÓW HERMES!



STALOWE BLATY SPAWANE

## NOGI DO STOŁU

NOGA PODSTAWOWA

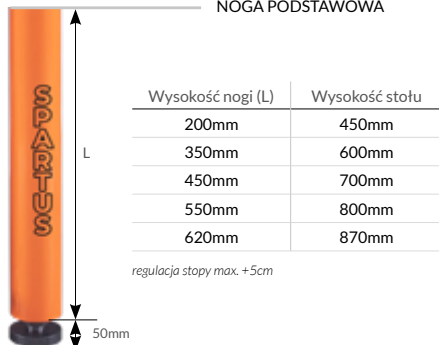

NOGA Z KÓŁKIEM

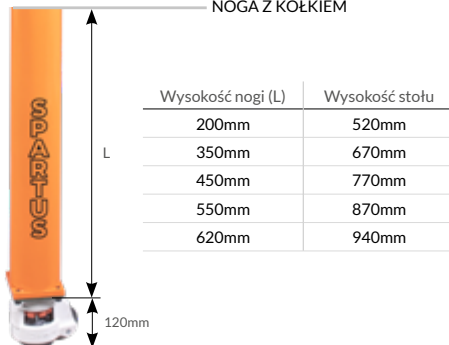

## BLAT 25mm

Blat o grubości 25mm gwarantuje trwałość stołu i odporność na uszkodzenia mechaniczne.

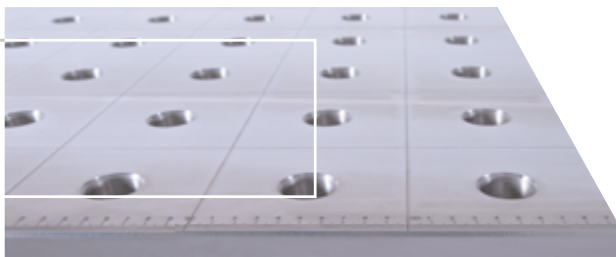

## PODZIAŁKA MILIMETROWA

Naniesiona podziałka milimetrowa ułatwia precyzyjne zamontowanie elementu podczas obróbki.

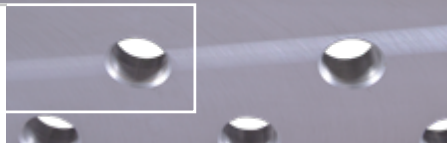

## STAL S355J2+N

Blat spawany ze stali S355J2+N, charakteryzującej się wysoką wytrzymałością i odpornością na uderzenia oraz odkształcenia, a także zapewniającą ochronę przed korozją i odpryskami spawalniczymi.

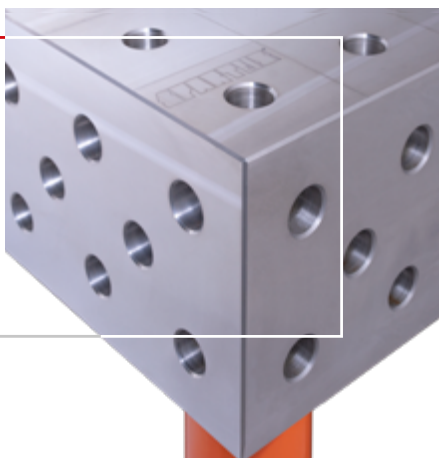

## BOK 3D

Umożliwia zwiększenie powierzchni roboczej oraz łączenie blatów.

## SYSTEM D28

Otwory wiercone i fazowane o średnicy 28mm.

### STOŁY SPAWALNICZE HERMES Z NOGAMI

Wysokość nogi (L)	200mm	350mm	450mm	550mm	620mm
Format blatu					
1500x1000x200mm	SP28W-15-10-200	SP28W-15-10-350	SP28W-15-10-450	SP28W-15-10-550	SP28W-15-10-620
2000x1000x200mm	SP28W-20-10-200	SP28W-20-10-350	SP28W-20-10-450	SP28W-20-10-550	SP28W-20-10-620
2400x1200x200mm	SP28W-24-12-200	SP28W-24-12-350	SP28W-24-12-450	SP28W-24-12-550	SP28W-24-12-620
3000x1500x200mm	SP28W-30-15-200	SP28W-30-15-350	SP28W-30-15-450	SP28W-30-15-550	SP28W-30-15-620

Powyżej zaprezentowano stoły z nogami podstawowymi. Wersja z nogami na kółkach występuje z literą M na końcu kodu produktu.

Aktualne ceny  
na stoły HERMES...



# MAXIMUS



ZAGWARANTUJ SOBIE TRWAŁE WSPARCIE  
ZE STOŁAMI MAXIMUS!



STALOWE BLATY AZOTOWANE PLAZMOWO

## NOGI DO STOŁU

NOGA PODSTAWOWA

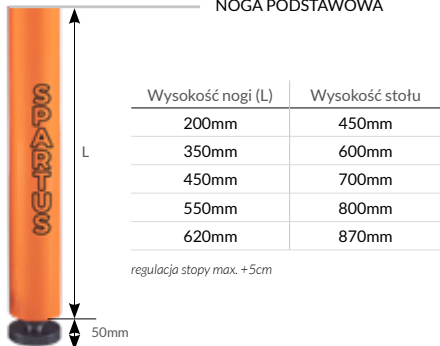

NOGA Z KÓŁKIEM

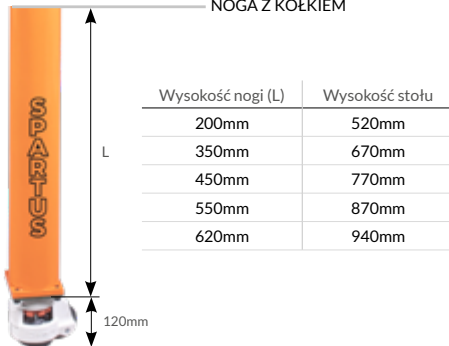



## BLAT 25mm

Blat o grubości 25mm gwarantuje trwałość stołu i odporność na uszkodzenia mechaniczne.

## PODZIAŁKA MILIMETROWA

Naniesiona podziałka milimetrowa ułatwia precyzyjne zamontowanie elementu podczas obróbki.

## STAL S355J2+N AZOTOWANA

Stal S355J2+N wykorzystana do wykonania stołu, daje wysoką wytrzymałość i odporność na uderzenia, a plazmowe azotowanie spawanego blatu zwiększa ochronę przed korozją i odpryskami spawalniczymi.

## BOK 3D

Umożliwia zwiększenie powierzchni roboczej oraz łączenie blatów.

## SYSTEM D28

Otwory wiercone i fazowane o średnicy 28mm.

### STOŁY SPAWALNICZE MAXIMUS Z NOGAMI

Wysokość nogi (L)	200mm	350mm	450mm	550mm	620mm
Format blatu					
1500x1000x200mm	SP28N-15-10-200	SP28N-15-10-350	SP28N-15-10-450	SP28N-15-10-550	SP28N-15-10-620
2000x1000x200mm	SP28N-20-10-200	SP28N-20-10-350	SP28N-20-10-450	SP28N-20-10-550	SP28N-20-10-620
2400x1200x200mm	SP28N-24-12-200	SP28N-24-12-350	SP28N-24-12-450	SP28N-24-12-550	SP28N-24-12-620
3000x1500x200mm	SP28N-30-15-200	SP28N-30-15-350	SP28N-30-15-450	SP28N-30-15-550	SP28N-30-15-620

Powyżej zaprezentowano stoły z nogami podstawowymi. Wersja z nogami na kółkach występuje z literą M na końcu kodu produktu.

Aktualne ceny  
na stoły MAXIMUS...





## ZWIĘKSZ WYDAJNOŚĆ PRACY DZIĘKI NOWOCZESNYM ROZWIĄZANIOM!

### FERROS NA STOLE OBROTOWYM

#### OBROTOWY BLAT 25mm

Blat o grubości 25mm gwarantuje trwałość stołu i odporność na uszkodzenia mechaniczne. Stół umożliwia obrót blatu w obu kierunkach o 360°.

#### ŻELIWO EN-GJL-300

Do odlewu blatu wykorzystane zostało żeliwo wysokiej wytrzymałości EN-GJL-300 charakteryzujące się dużą odpornością na zużycie.

#### SYSTEM D28

Otwory wiercone i fazowane o średnicy 28mm.

#### INTUICYJNE STEROWANIE

Przycisk nożny oraz ręczny panel sterowania pozwala na łatwą i wygodną pracę ze stołem obrotowym.

#### PŁYNNA PRACA

Regulowany rozruch z łagodnym hamowaniem zapewnia płynny obrót w trakcie pracy.

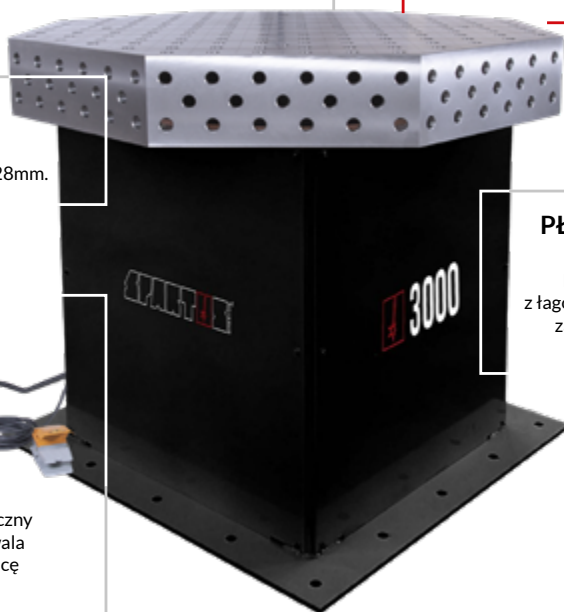

KOD PRODUKTU	STÓŁ OBROTOWY	OBCIĄŻALNOŚĆ STOŁU	WYSOKOŚĆ STOŁU
SP28C-14-14-RT1000	SPARTUS® 1000	1000kg	700mm
SP28C-14-14-RT2000	SPARTUS® 2000	2000kg	800mm
SP28C-14-14-RT3000	SPARTUS® 3000	3000kg	900mm

Montowany blat ośmiokątny o wymiarach 1400 x 1400 x 200mm i wadze 650kg.



## FERROS NA POZYCJONERZE OBROTOWYM

### OBROTOWY BLAT 25mm

Blat o grubości 25mm gwarantuje trwałość stołu i odporność na uszkodzenia mechaniczne. Stół umożliwia obrót blatu w obu kierunkach o 360°.

### ZMIANA KĄTA POCHYLENIA

Mechanizm pozycjonera umożliwia odchylenie blatu do 90°.

### SYSTEM D28

Otwory wiercone i fazowane o średnicy 28mm.

### ŻELIWO EN-GJL-300

Do odlewu blatu wykorzystane zostało żeliwo wysokiej wytrzymałości EN-GJL-300 charakteryzujące się dużą odpornością na zużycie.

### PŁYNNA PRACA

Regulowany rozruch z łagodnym hamowaniem zapewnia płynny obrót w trakcie pracy.

### WYGODNE STEROWANIE

Przycisk nożny oraz ręczny panel sterowania pozwala na łatwą i wygodną pracę z pozycjonerem obrotowym.



Prezentacja produktu

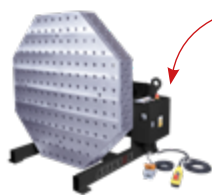
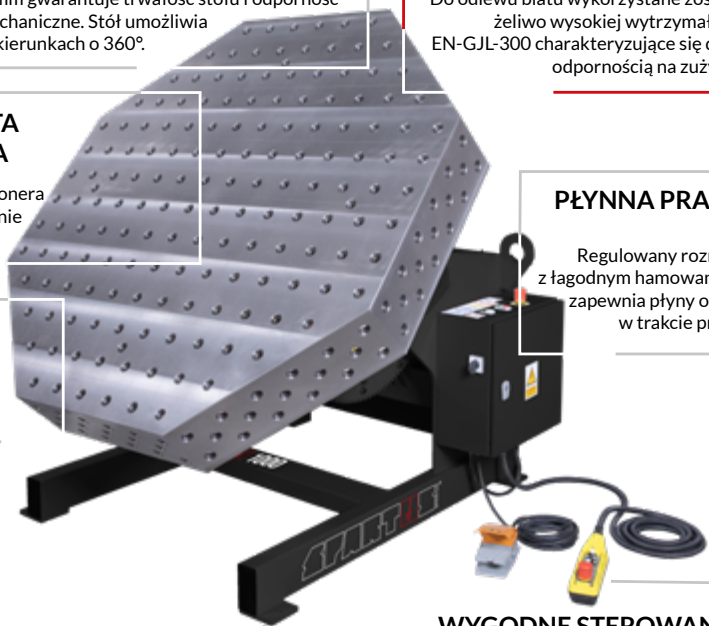

KOD PRODUKTU	POZYCJONER	OBCIĄŻALNOŚĆ POZYCJONERA	WYSOKOŚĆ STOŁU
SP28C-14-14-RP1000	SPARTUS® 1000	1000kg	1080mm
SP28C-14-14-RP2000	SPARTUS® 2000	2000kg	1080mm
SP28C-14-14-RP5000	SPARTUS® 5000	5000kg	1220mm

Montowany blat ośmiokątny o wymiarach 1400 x 1400 x 200mm i wadze 650kg.

# AKCESORIA



W naszej ofercie znajdują Państwo szeroką gamę akcesoriów, pozwalających na spełnienie indywidualnych potrzeb.

Akcesoria są dostępne zarówno jako pojedyncze elementy jak i gotowe zestawy.



## BLOKI MOCUJĄCE

idealnie sprawdzają się jako przedłużenie lub poszerzenie stołu.  
Jednocześnie stanowią podstawę konstrukcji pionowych oraz wielu kombinacji z innymi akcesoriami.

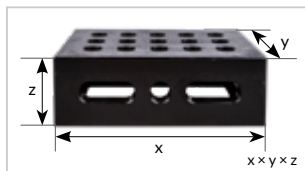

SP010-20-050

500mm × 200mm × 200mm

SP010-20-100

1000mm × 200mm × 200mm

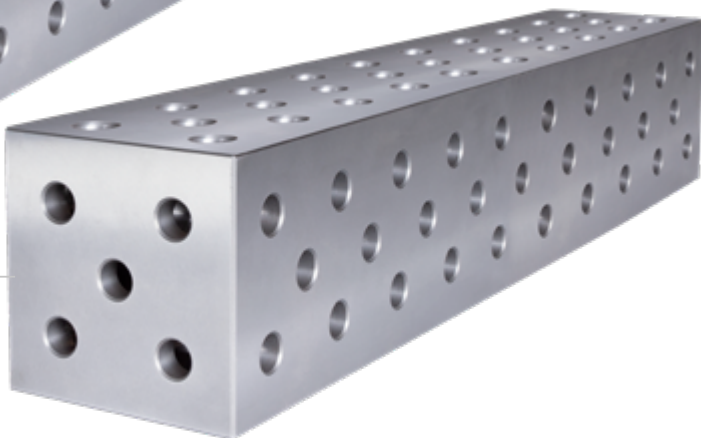

SP010-21-100

1000mm × 200mm × 100mm



SP010-22-030

300mm × 200mm × 100mm

SP010-22-050  
500mm × 200mm × 100mm



## KĄTOWNIKI BLOKUJĄCE I MONTAŻOWE

stosowane są do mocowania ruchomych elementów w ciężkich pracach, a mogą być także przedłużeniem stołu. Dostępne w wersji prawej i lewej.

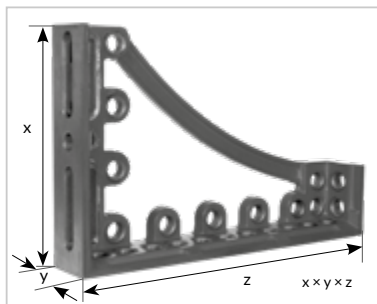

SP010-23-300L

275mm × 100mm × 300mm

SP010-23-300R

275mm × 100mm × 300mm

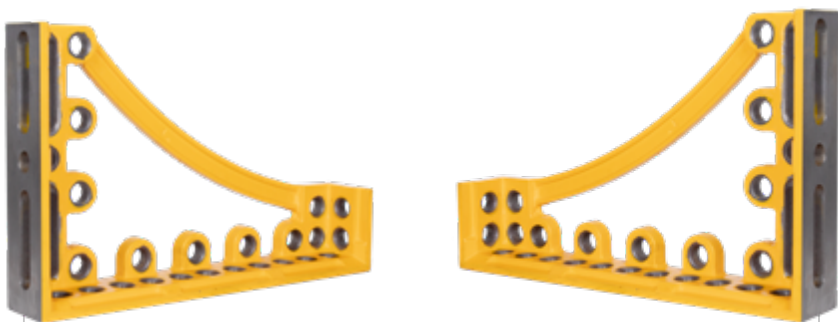

SP010-23-600L

375mm × 100mm × 600mm

SP010-23-600R

375mm × 100mm × 600mm



SP010-23-800L

375mm × 100mm × 800mm

SP010-23-800R

375mm × 100mm × 800mm

## KĄTOWNIKI BLOKUJĄCE I MONTAŻOWE

zastosowanie kombinacji otworów i slotów pozwala dowolnie budować konstrukcje robocze. Podczas łączenia elementów o dużych gabarytach wykorzystuje się je jako blokadę kątową.

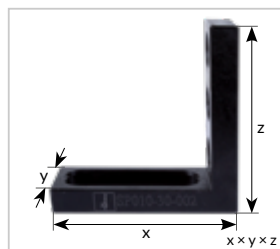

**SP010-30-002**  
175mm × 50mm × 175mm



**SP010-30-005**  
175mm × 50mm × 75mm



**SP010-30-003**  
175mm × 50mm × 175mm



**SP010-30-004**  
175mm × 50mm × 175mm

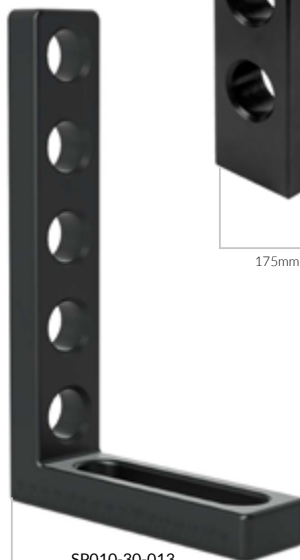

**SP010-30-013**  
175mm × 50mm × 275mm



**SP010-30-006**  
75mm × 50mm × 75mm

## KĄTOWNIKI PŁASKIE

podłużny slot i otwory systemowe dają możliwość stałego mocowania, regulacji, pozycjonowania i blokowania elementów montażu.

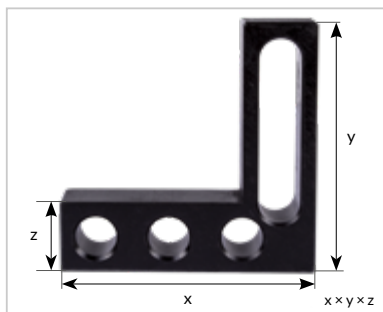

**SP010-31-001**  
225mm × 325mm × 25mm

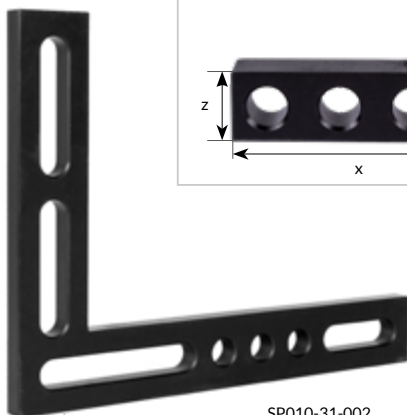

**SP010-31-002**  
500mm × 375mm × 25mm



**SP010-31-003**  
225mm × 275mm × 25mm



**SP010-31-004**  
175mm × 175mm × 25mm



**SP010-31-005**  
275mm × 175mm × 25mm



## UNIWERSALNY KĄTOWNIK NASTAWNY Z ZACISKANIEM

służy do blokowania elementów pod odpowiednim kątem. Regulacja jest możliwa w zakresie od 0° do 225°.

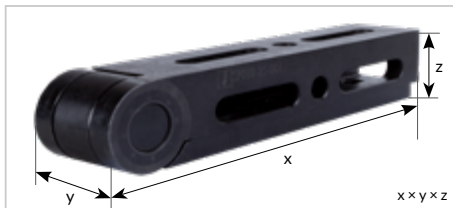

SP010-25-001

500mm x 100mm x 100mm

## ŁĄCZNIK NAROŻNY

łączy akcesoria i pozwala zwiększyć przestrzeń roboczą stołu. Umożliwia blokowanie i rozbudowanie konstrukcji w każdej płaszczyźnie.

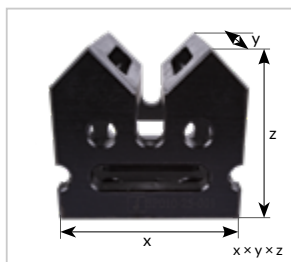

SP010-24-001

200mm x 200mm x 185mm

## GNIAZDA

służą do precyzyjnego ustawienia elementów pod odpowiednim kątem. Świetnie sprawdzają się przy łączeniu konstrukcji roboczych z rur.



SP010-64-001

gniazdo kątowe 45°  $\varnothing$ 28mm



SP010-64-002

gniazdo kątowe krótkie 45°  $\varnothing$ 28mm



SP010-64-003

gniazdo poziome  $\varnothing$ 28mm



SP010-64-004

gniazdo pionowe 90°  $\varnothing$ 28mm

## PRYZMY

służą do łączenia elementów o profilach okrągłych i stanowią stabilne wsparcie dla konstrukcji rurowych.

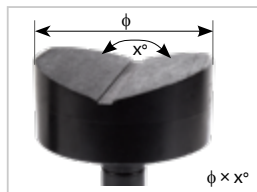

SP010-65-001A

$\phi 60\text{mm} \times 90^\circ$



SP010-65-002A

$\phi 60\text{mm} \times 120^\circ$



SP010-65-004

$\phi 110\text{mm} \times 120^\circ$



SP010-65-006

$\phi 60\text{mm} \times 150^\circ$



SP010-65-007

$\phi 110\text{mm} \times 150^\circ$



SP010-65-008

$\phi 140\text{mm} \times 150^\circ$

## STOPERY

ułatwiają mocowanie konstrukcji do stołu oraz precyzyjne i stabilne ustawienie elementów podczas spawania.

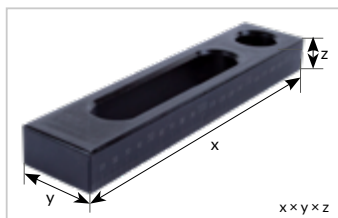

SP010-50-001  
150mm × 50mm × 25mm

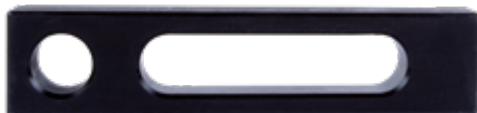

SP010-50-002  
225mm × 50mm × 25mm



SP010-50-002A  
225mm × 50mm × 25mm



SP010-50-014  
500mm × 100mm × 25mm



SP010-50-006  
1000mm × 100mm × 25mm



SP010-50-003  
300mm × 50mm × 25mm



SP010-50-007  
100mm × 50mm × 25mm



SP010-50-007A  
100mm × 50mm × 25mm

## STOPER ACENTRYCZNY

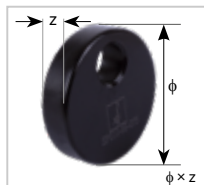

SP010-66-075

$\phi 100\text{mm} \times 25\text{mm}$



## SZABLON MONTAŻOWY



SP010-32-001

$250\text{mm} \times 150\text{mm} \times 25\text{mm}$

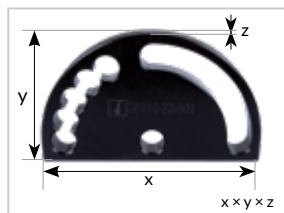

## RAMIONA MOCUJĄCE

dają możliwość mocowania kilku, różnej wielkości elementów w dwóch lub trzech punktach jednocześnie, a także doskonale sprawdzają się w trudnodostępnych miejscach.

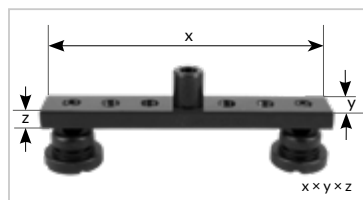

SP010-63-002

$185\text{mm} \times 30\text{mm} \times 13\text{mm}$

SP010-63-001

$185\text{mm} \times 30\text{mm} \times 13\text{mm}$



## TRZPIENIE MOCUJĄCE

służą do łączenia akcesoriów. Dają możliwość łączenia dwóch lub trzech elementów, w zależności od długości.



SP010-60-001  
28mm × 50mm



SP010-60-002  
28mm × 75mm



SP010-60-003  
28mm × 50mm

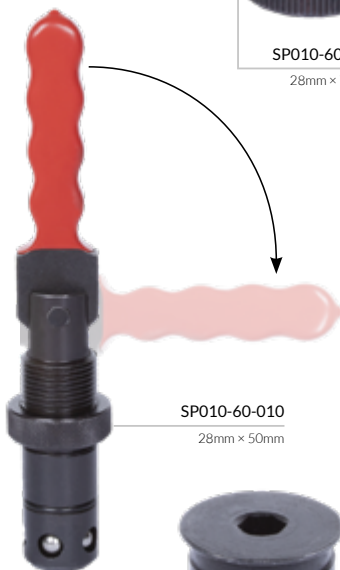

SP010-60-010  
28mm × 50mm



SP010-60-102  
28mm × 75mm



SP010-60-004  
28mm × 75mm



SP010-60-103  
28mm × 50mm



SP010-60-101  
28mm × 50mm

## DOCISKI I ZACISKI MOCUJĄCE

skutecznie blokują i unieruchamiają elementy konstrukcji, pod różnymi kątami, w otworach systemowych.

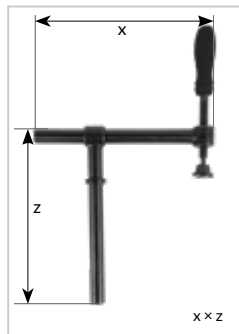



**SP010-70-024**  
300mm × 150mm



**SP010-70-025**  
300mm × 200mm



**SP010-70-011**  
300mm × 300mm



**SP010-70-012**  
300mm × 150mm



**SP010-70-013**  
300mm × 300mm



**SP010-70-021**  
300mm × 300mm



**SP010-70-023**  
300mm × 300mm

SP010-71-001

pionowy z blokiem okrągłym



SP010-71-002

przegubowy poziomy z blokiem okrągłym



SP010-71-004

pionowy z blokiem kwadratowym



SP010-71-003

poziomy z blokiem okrągłym



SP010-71-006

poziomy z blokiem kwadratowym

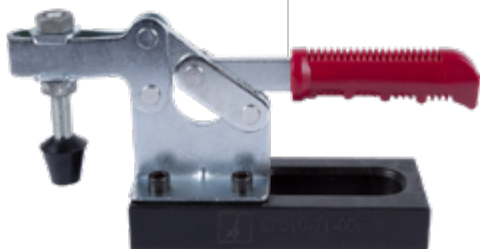

SP010-71-005

przegubowy poziomy z blokiem kwadratowym





## KONSERWACJA

płyny i akcesoria zapewnią utrzymanie stołów w czystości i dadzą pewność prawidłowego ich funkcjonowania, przekładając się na efektywną i przyjemną pracę.

SP010-90-001

kamień 200 x 50 x 25mm (do czyszczenia)

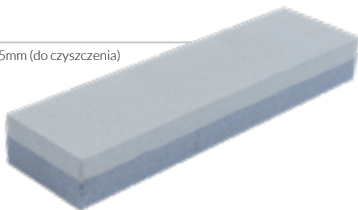

SP010-90-002

butelka z dozownikiem 1L



SP010-90-004

szczotka nylonowa 30 x 80mm



SP010-90-005

płyn czyszczący do stołów spawalniczych 500ml



SP010-90-006

płyn czyszczący do stołów spawalniczych 5L



SP010-90-008

płyn konserwujący do stołów spawalniczych 5L



SP010-90-007

płyn konserwujący do stołów spawalniczych 500ml

## DODATKOWE AKCESORIA

ułatwiający i przyspieszający pracę, jak również pozwalający na zachowanie porządku i ergonomii wokół stanowiska roboczego.

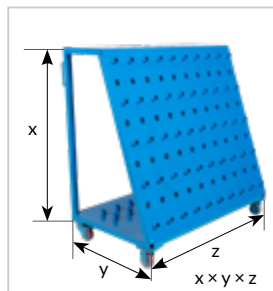

SP010-80-001

wózek narzędziowy (bez wyposażenia)  
1000 × 600 × 1065mm

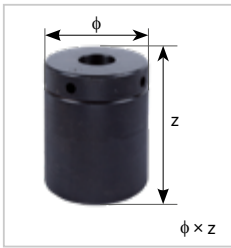

SP010-67-001

śruba podpierająca 80 × 100mm

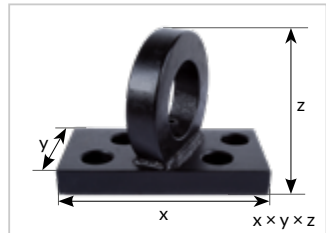

SP010-80-002

uchwyt transportowy z płytą mocującą 185 × 100 × 135mm

SP010-80-003

złącze uziemienia



SP010-68-001

zestaw wsporników 0.5 x 20mm (11 elementów)



SP010-90-003A

klucz imbusowy sześciokątny 150mm



## ZESTAWY AKCESORIÓW

oferujemy także gotowe zestawy, w różnych konfiguracjach, dopasowane do potrzeb produkcji każdego klienta.

### ZESTAW 01

#### SP010-99-SET01



SP010-30-005	Kątownik 175x50x75mm otwór/slot	8 szt.
SP010-50-002	Stoper uniwersalny 225x50x25mm	4 szt.
SP010-70-001	Zacisk mocujący 180° z uchwytem 300x300mm	6 szt.
SP010-60-001	Trzpień mocujący szybkiego montażu fi 28x50mm	22 szt.
SP010-90-003A	Klucz imbusowy sześciokątny 150mm	1 szt.
SP010-90-004	Szczotka nylonowa fi 30x80mm	1 szt.
SP010-90-001	Kamień 200x50x25mm do czyszczenia	1 szt.
SP010-90-002	Butelka z dozownikiem 1l	1 szt.

### ZESTAW 02

#### SP010-99-SET02



SP010-30-002	Kątownik 175x50x175mm otwór/slot	6 szt.
SP010-30-005	Kątownik 175x50x75mm otwór/slot	2 szt.
SP010-50-002	Stoper uniwersalny 225x50x25mm	4 szt.
SP010-70-001	Zacisk mocujący 180° z uchwytem 300x300mm	8 szt.
SP010-60-001	Trzpień mocujący szybkiego montażu fi 28x50mm	20 szt.
SP010-90-003A	Klucz imbusowy sześciokątny 150mm	1 szt.
SP010-90-004	Szczotka nylonowa fi 30x80mm	1 szt.
SP010-90-001	Kamień 200x50x25mm do czyszczenia	1 szt.
SP010-90-002	Butelka z dozownikiem 1l	1 szt.

# ZESTAW 03

## SP010-99-SET03

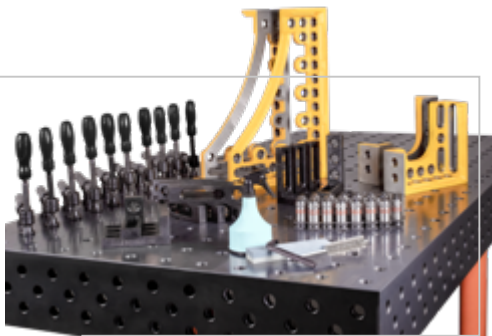

SP010-23-300L	Kątownik 275x100x300mm lewy	1 szt.
SP010-23-300R	Kątownik 275x100x300mm prawy	1 szt.
SP010-23-600L	Kątownik 375x100x600mm lewy	1 szt.
SP010-23-600R	Kątownik 375x100x600mm prawy	1 szt.
SP010-30-002	Kątownik 175x50x175mm otwór/slot	4 szt.
SP010-30-005	Kątownik 175x50x75mm otwór/slot	4 szt.
SP010-50-002	Stoper uniwersalny 225x50x25mm	6 szt.
SP010-70-001	Zacisk mocujący 180° z uchwytem 300x300mm	10 szt.
SP010-60-001	Trzpień mocujący szybkiego montażu fi 28x50mm	22 szt.
SP010-90-003A	Klucz imbusowy sześciokątny 150mm	1 szt.
SP010-90-004	Szczotka nylonowa fi 30x80mm	1 szt.
SP010-90-001	Kamień 200x50x25mm do czyszczenia	1 szt.
SP010-90-002	Butelka z dozownikiem 1l	1 szt.

# ZESTAW 04

## SP010-99-SET04

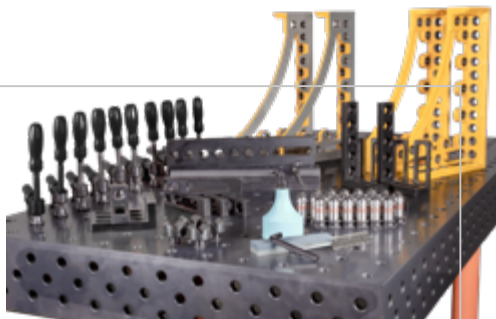

SP010-23-600L	Kątownik 375x100x600mm lewy	2 szt.
SP010-23-600R	Kątownik 375x100x600mm prawy	2 szt.
SP010-30-005	Kątownik 175x50x75mm otwór/slot	4 szt.
SP010-30-013	Kątownik 175x50x275mm otwór/slot	6 szt.
SP010-50-002	Stoper uniwersalny 225x50x25mm	4 szt.
SP010-65-001A	Pryzma fi 60 90°	4 szt.
SP010-70-001	Zacisk mocujący 180° z uchwytem 300x300mm	10 szt.
SP010-60-001	Trzpień mocujący szybkiego montażu fi 28x50mm	28 szt.
SP010-90-003A	Klucz imbusowy sześciokątny 150mm	1 szt.
SP010-90-004	Szczotka nylonowa fi 30x80mm	1 szt.
SP010-90-001	Kamień 200x50x25mm do czyszczenia	1 szt.
SP010-90-002	Butelka z dozownikiem 1l	1 szt.

# ZESTAW 05

SP010-99-SET05

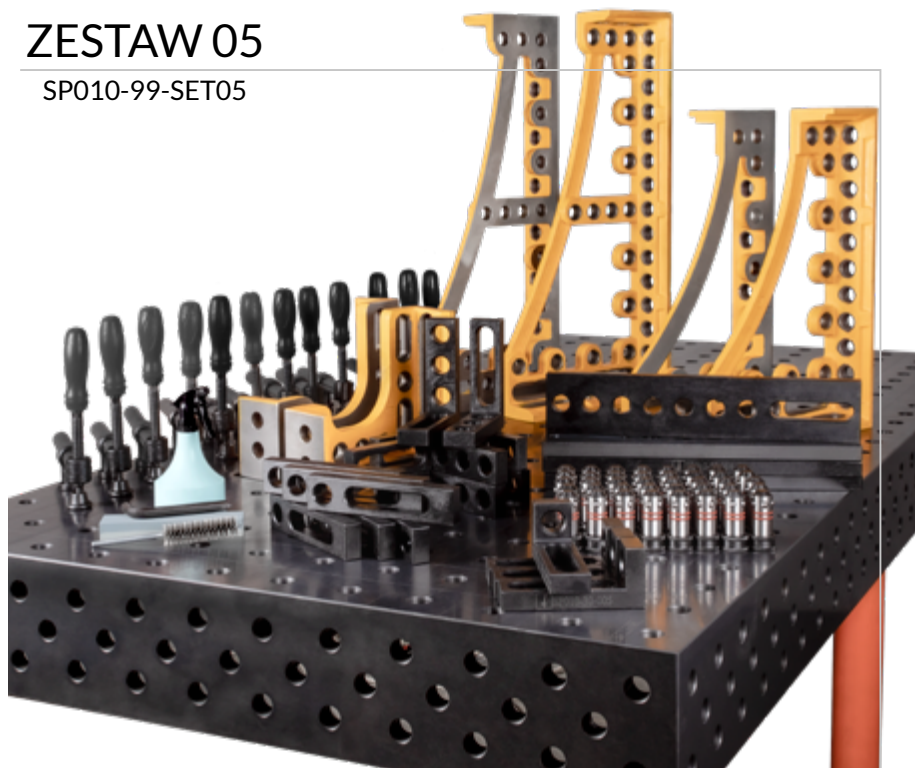

SP010-23-300L	Kątownik 275x100x300mm lewy	1 szt.
SP010-23-300R	Kątownik 275x100x300mm prawy	1 szt.
SP010-23-600L	Kątownik 375x100x600mm lewy	1 szt.
SP010-23-600R	Kątownik 375x100x600mm prawy	1 szt.
SP010-23-800L	Kątownik 375x100x800mm lewy	1 szt.
SP010-23-800R	Kątownik 375x100x800mm prawy	1 szt.
SP010-30-002	Kątownik 175x50x175mm otwór/slot	6 szt.
SP010-30-005	Kątownik 175x50x75mm otwór/slot	4 szt.
SP010-50-002	Stoper uniwersalny 225x50x25mm otwór/slot	6 szt.
SP010-50-014	Stoper uniwersalny 500x100x25mm otwór/slot	4 szt.
SP010-70-001	Zacisk mocujący 180° z uchwytem 300x300mm	12 szt.
SP010-60-001	Trzpień mocujący szybkiego montażu fi 28x50mm	40 szt.
SP010-90-003A	Klucz imbusowy sześciokątny 150mm	1 szt.
SP010-90-004	Szczotka nylonowa fi 30x80mm	1 szt.
SP010-90-001	Kamień 200x50x25mm do czyszczenia	1 szt.
SP010-90-002	Butelka z dozownikiem 1l	1 szt.

# ZESTAW 06

SP010-99-SET06



SP010-20-050	Blok mocujący U 500x200x200mm	2 szt.
SP010-20-100	Blok mocujący U 1000x200x200mm	2 szt.
SP010-23-300L	Kątownik 275x100x300mm lewy	2 szt.
SP010-23-300R	Kątownik 275x100x300mm prawy	2 szt.
SP010-23-600L	Kątownik 375x100x600mm lewy	2 szt.
SP010-23-600R	Kątownik 375x100x600mm prawy	2 szt.
SP010-30-002	Kątownik 175x50x175mm otwór/slot	8 szt.
SP010-30-005	Kątownik 175x50x75mm otwór/slot	8 szt.
SP010-30-013	Kątownik 175x50x275mm otwór/slot	4 szt.
SP010-50-002	Stoper uniwersalny 225x50x25mm otwór/slot	8 szt.
SP010-50-014	Stoper uniwersalny 500x100x25mm otwór/slot	4 szt.
SP010-70-001	Zacisk mocujący 180° z uchwytem 300x300mm	20 szt.
SP010-60-001	Trzpień mocujący szybkiego montażu fi 28x50mm	46 szt.
SP010-90-003A	Klucz imbusowy sześciokątny 150mm	1 szt.
SP010-90-004	Szczotka nylonowa fi 30x80mm	1 szt.
SP010-90-001	Kamień 200x50x25mm do czyszczenia	1 szt.
SP010-90-002	Butelka z dozownikiem 1l	1 szt.

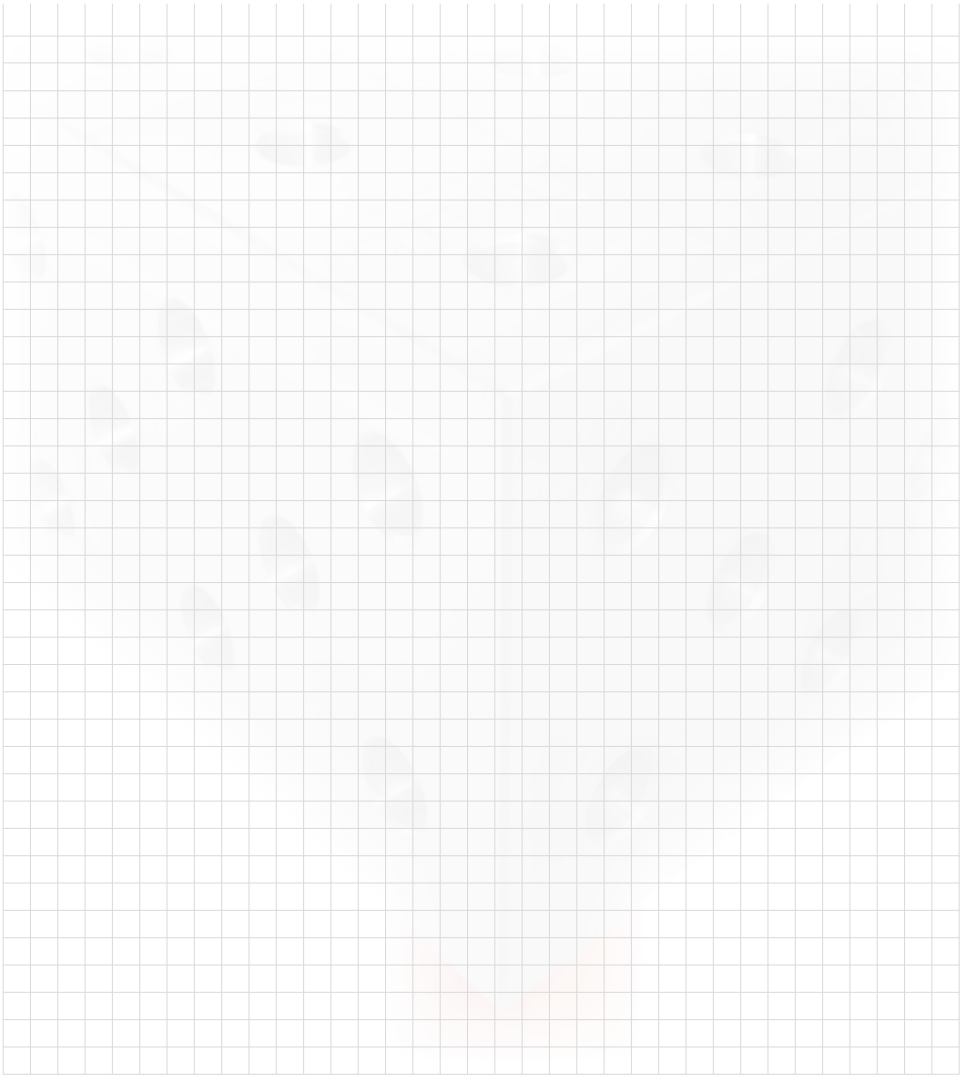

ASORTYMENT DO NABYCIA

